

# Quick®

CE REV 000D

PRELIMINAR  
PRELIMINÄR  
EINLEITEND

## High Quality Nautical Equipment

# RRC RADIO CONTROL RECEIVER

**R02**

**R04**

**R06**

**R08**

**R10**

**R12**

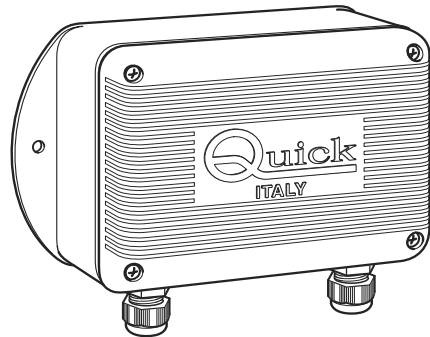

**PT** Manual de Instalação e uso

**RECEPTOR RRC**

**SE** Bruks och installationsanvisning

**RRC MOTTAGARE**

**NL** Gebruikers en installatie handleiding

**RRC-ONTVANGER**





**PT**

**ÍNDICE**

---

Pag. 4	CARACTERÍSTICAS E INSTALAÇÃO
Pag. 5	INSTALAÇÃO - instalação do receptor de rádio-comando RRC
Pag. 6	INSTALAÇÃO - conexão elétrica
Pag. 7	INSTALAÇÃO - FUNCIONAMENTO - antena externa
Pag. 8	FUNCIONAMENTO - configuração do receptor
Pag. 9	FUNCIONAMENTO - configuração do receptor
Pag. 10	ERROS E PROBLEMAS DE SISTEMA / SINALIZAÇÕES
Pag. 11	MANUTENÇÃO / DADOS TÉCNICOS

---

**SE**

**INNEHÅLLSFÖRTECKNING**

---

Sid. 12	EGENSKAPER OCH INSTALLATION
Sid. 13	INSTALLATION - installation av RRC radiomottagare
Sid. 14	INSTALLATION - elektrisk anslutning
Sid. 15	INSTALLATION - FUNKTION - extern antenn
Sid. 16	FUNKTION - konfiguration av mottagaren
Sid. 17	FUNKTION - konfiguration av mottagaren
Sid. 18	SYSTEMFEL OCH SYSTEMPROBLEM / SIGNALERINGAR
Sid. 19	UNDERHÅLLSARBETE / TEKNISKA EGENSKAPER

---

**NL**

**INDEX**

---

S. 20	KENMERKEN EN INSTALLATIE
S. 21	INSTALLATIE - installatie van de RRC radio-ontvanger
S. 22	INSTALLATIE - elektrische aansluiting
S. 23	INSTALLATIE - WERKING - externe antenne
S. 24	WERKING - configuratie van de ontvanger
S. 25	WERKING - configuratie van de ontvanger
s. 26	SYSTEEMFOUTEN EN -PROBLEMEN / SIGNALERINGEN
S. 27	ONDERHOUD / TECHNISCHE KENMERKEN

---



## RECEPTOR RÁDIO-COMANDO RRC

O receptor rádio RRC é um dispositivo, associado a um transmissor rádio RRC, apto para comandar o funcionamento de aparatos ou acessórios instalados em embarcações recreativas.

 O sistema rádio RRC é um comando rádio geral que, se não funcionar, não deve causar danos às pessoas, animais ou objetos.

As vantagens que o receptor rádio RRC oferece são:

- Intervalo aumentado de alimentação (de 10,5 a 31Vdc).
- Funcionamento controlado por micro-controlador.
- Modulação FSK e frequência 434.420Mhz.
- Funcionamento em um amplo intervalo de temperatura ambiente (de -15°C a 70°C).
- Indicação do estado de funcionamento, erros e problemas do sistema através de indicadores luminosos e visor com sete segmentos.
- Proteção contra a inversão de polaridade.
- Proteção contra a descarga da pilha.
- 50 transmissores inseridos na memória.
- Modalidade de translação para ativar mais receptores instalados em locais diferentes através de único transmissor.
- Filtro digital programável.
- Possibilidade de ativar 2 funções contemporaneamente.
- Possibilidade de conexão a uma antena externa.

## INSTALAÇÃO

**A instalação do receptor deve ser efetuada por pessoal qualificado.**

 **ANTES DE UTILIZAR O RECEPTOR DE RÁDIO LER ATENCIOSAMENTE O PRESENTE MANUAL DE USO. EM CASO DE DÚVIDAS CONTACTAR O REVENDEDOR OU O SERVIÇO CLIENTES QUICK®.**

 No caso de discordâncias ou eventuais erros entre o texto traduzido e aquele original em italiano, usar como referência o texto italiano ou inglês.

 Este dispositivo foi projectado e realizado para ser utilizado em embarcações de recreio. Não é permitida uma utilização diferente sem a autorização escrita por parte da empresa Quick®.

O receptor de rádio RRC foi projetado e realizado para os objetivos descritos neste manual de uso. A sociedade Quick® não assume nenhum tipo de responsabilidade por danos diretos ou indiretos causados pelo uso impróprio do comando do rádio, instalação errada ou possíveis erros presentes neste manual.

 Se o receptor de rádio RRC for instalado em embarcações homologadas ou classificadas segundo as leis internacionais ou especificações nacionais, o instalador é responsável para efetuar as solicitações de acordo com estas disposições/classificações.

As instruções contidas neste manual não garantem a obtemperação destas disposições/classificações.

**A EMBALAGEM CONTÉM:** receptor de rádio - condições de garantia - o presente manual de uso.



## INSTALAÇÃO DO RECEPTOR DE RÁDIO-COMANDO RRC

O procedimento descrito a seguir é uma instalação padrão.

Não é possível descrever um procedimento que seja aplicável a todas as situações. É necessário adaptar o procedimento para satisfazer os próprios requisitos.

O receptor de rádio RRC deve ser instalado em uma área seca, longe de motores ou geradores elétricos. Estes aparatos geram um campo eletromagnético irradiado que pode perturbar o sinal captado pelo receptor.

Se o receptor for colocado dentro de uma estrutura metálica é preciso instalar uma antena externa pois as paredes metálicas impedem a correta passagem do sinal do rádio.

FIG.1

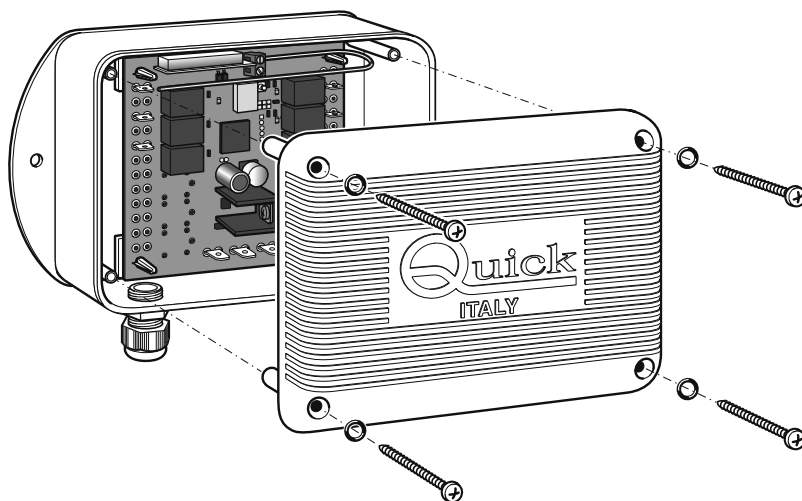

A caixa do receptor de rádio RRC deve ser instalada na vertical (ver figura 1), fixado ao plano de apoio através de 4 parafusos (não fornecidos) e posicionado a uma altura de, pelo menos, 1 metros acima do nível de flutuação da embarcação.

Prestar muita atenção ao efetuar furos em painéis ou em partes da embarcação.

Estes furos não devem enfraquecer ou causar rupturas da estrutura da embarcação.

O receptor de rádio RRC corresponde aos padrões EMC (compatibilidade eletromagnética) mas é solicitada a correta instalação para não comprometer o próprio rendimento e o dos aparelhos posicionados nas proximidades. Por este motivo, o receptor de rádio RRC deve estar distante, pelo menos:

- 1 metro da bússola;
- 1 metro de motores;
- 1 metro de qualquer aparelho de rádio receptor;
- 1 metro de qualquer aparelho radiotransmissor (excluindo SSB);
- 2 metros de qualquer aparelho radiotransmissor SSB;
- 2 metros do percurso do feixe do radar.



## INSTALAÇÃO DO RECEPTOR DE RÁDIO RRC

R02 - R04

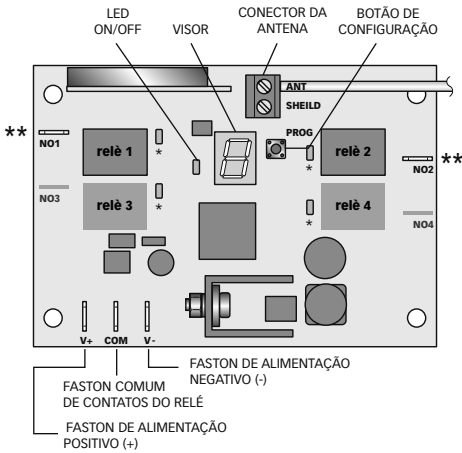

\* LED ATIVAÇÃO DO RELÉ

\*\* FASTON DE SAÍDA

R06 - R08 - R10 - R12

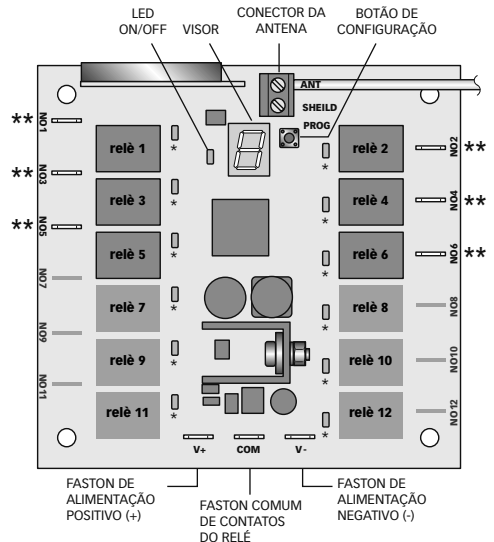

### CONEXÃO ELÉTRICA

O receptor de rádio RRC corresponde aos padrões EMC (compatibilidade eletromagnética) mas é solicitada a correta instalação para não comprometer o próprio rendimento e o dos comandos posicionados nas proximidades.

Por este motivo os cabos do receptor RRC devem estar distantes, pelo menos:

- 1 metro dos cabos que transportam o sinal do rádio (excluindo os radiotransmissores SSB);
- 2 metros dos cabos que transportam o sinal de rádio dos radiotransmissores SSB;
- 1 metro de cabos NMEA ou de linhas elétricas de potência.

Seguir as regras descritas a seguir para efetuar o sistema elétrico relativo ao receptor de rádio RRC (ver fig. 2).

**⚠ ATENÇÃO:** antes de conectar ou desconectar os cabos dos terminais elétricos do receptor verificar se a há alimentação elétrica.

- Alimentar o receptor de rádio RRC somente após ter verificado a exatidão de todas as ligações elétricas e o correto valor da tensão de alimentação.
- Utilizar os terminais faston (não fornecidos) para efetuar as ligações dos cabos ao receptor.
- Inserir um interruptor (não fornecido de série) para ligar e desligar o receptor de rádio RRC e interromper a linha do comum dos contatos dos relés. A distância entre os contatos do interruptor deve ser no mínimo de 3 mm.
- Posicionar o interruptor para que seja facilmente atingível se for necessário desligar o aparelho para evitar situações de perigo.
- Dimensionar corretamente, em função do comprimento, a seção dos cabos de alimentação, do comum e das ligações aos utilizadores.
- O receptor de rádio RRC deve ser alimentado por pilha com linha separada. Inserir um fusível de 1A rápido (não fornecido) na linha de alimentação.
- Inserir na linha de entrada "COMUM" um fusível (não fornecido de série) dimensionado em função da absorção dos utilizadores.



## EXEMPLOS DE LIGAÇÃO:

R02 - R04

FIG.2

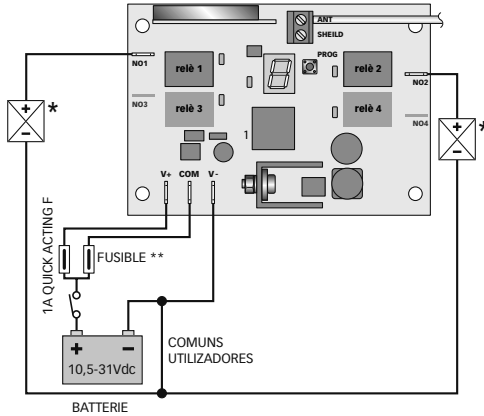

R06 - R08 - R10 - R12

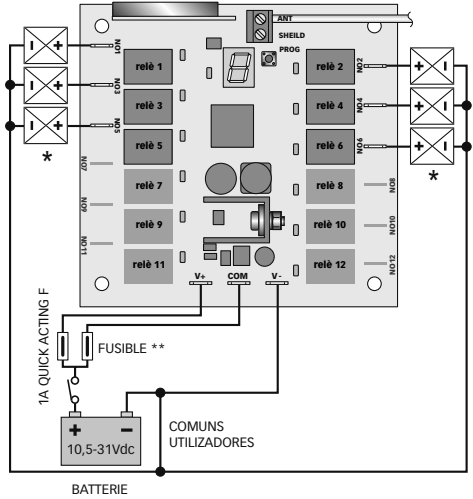

\* UTILIZADORES EM CORRENTE CONTÍNUA

\*\* O VALOR DO FUSÍVEL DEVE SER ESCOLHIDO DE ACORDO COM A ABSORÇÃO DOS UTILIZADORES!

## ANTENA EXTERNA

Se for necessário instalar a antena externa, seguir as indicações mencionadas a seguir:

- Remover da entrada ANT a antena interna (fig.3) constituída por um fio dobrado de 18 cm de comprimento;
- Conectar a central do cabo coaxial da antena à entrada ANT (fig.4). A bainha isolante deve ser conectada na entrada SHIELD.
- A antena deve ser instalada na vertical, longe pelo menos 1 metro acima do nível da flutuação da embarcação, longe de fontes elétricas de distúrbio e não dentro de estruturas metálicas.

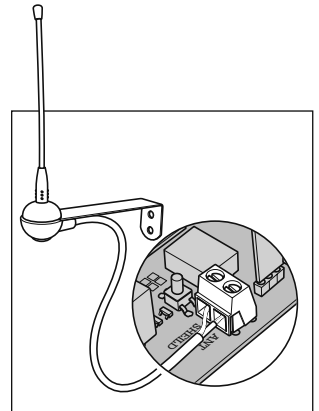
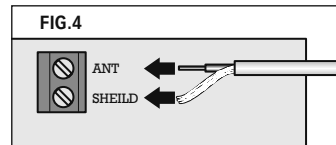
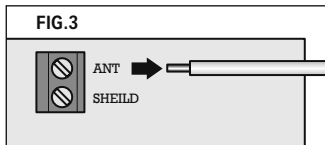

## FUNCIONAMENTO

### Acendimento

O receptor ativa-se quando for conectado à energia elétrica. Quando for ligado, iluminam-se, por um breve período, o LED ON/OFF e todos os segmentos do visor.

### Estado de espera

O LED ON/OFF pisca lentamente. O receptor espera receber um comando válido por um transmissor já em memória ou de ser configurado.



## CONFIGURAÇÃO DO RECEPTOR

**ATENÇÃO:** durante toda a fase de configuração os relés do receptor não serão ativos.





**ATENÇÃO:** durante toda a fase de configuração do receptor o LED ON/OFF permanece apagado.

Para entrar no menu de configuração do receptor pressionar o botão de configuração. Todas as pressões serão visualizadas no acendimento do ponto do visor.

Pressionar e manter pressionado o botão de configuração; acendem-se os segmentos externos do visor em rápida sucessão horária para depois mostrar a letra  da primeira opção do menu, sempre ligado. Liberar o botão de configuração.

Através de uma rápida pressão e liberação do botão de configuração é possível selecionar a opção sucessiva do menu (ver a tabela do menu de configuração).

### Tabela do menu de configuração

VISOR	DESCRIÇÃO
	Programação sem translação
	Programação com translação
	Função filtro
	Cancelamento da memória do receptor
	Saída do menu de configuração

Para confirmar a escolha da opção do menu manter pressionado, continuamente, o botão de configuração até que pisque a letra escolhida com frequência regular.

### Função de programação (letra )

Esta função permite inserir o ID do transmissor na memória do receptor.

Os relés serão programados em sequência: à tecla 1 do transmissor corresponde o relé 1, à tecla 2 o relé número 2 e assim por diante.

Quando for selecionada a letra  (sempre acesa) manter pressionada, continuamente, o botão de configuração até a intermitência contínua da letra. Liberar o botão de configuração.



Pressionar uma tecla qualquer do transmissor. A letra  pisca rapidamente para confirmar a inserção de ID do transmissor e na memória do receptor.

Se a tecla do transmissor for mantida pressionada por um tempo maior do que 5 segundos o receptor sai do estado de programação retornando ao  fixo.

Em sequência podem ser programados outros transmissores até um máximo de 50. Após 10 segundos da entrada na função de programação ou da recepção do último ID válido o receptor sai do estado de programação e retorna à letra  sempre acesa. A saída desta função pode ser feita também pressionando e liberando o botão.

### Função de programação com translação (letra )

Esta função permite, além da inserção de ID do transmissor na memória do receptor, de transladar a sequência dos relés ativados de acordo com a tecla pressionada. Esta função permite utilizar um único transmissor para comandar mais receptores situados em locais diferentes.

Quando for selecionada a letra  (sempre acesa) manter pressionado o botão de configuração até a intermitência constante da letra . Liberar o botão de configuração.

Pressionar a tecla do transmissor ao qual deseja fazer a correspondência com o relé 1. A letra  pisca rapidamente para confirmar a inserção de ID do transmissor na memória do receptor.

Se a tecla do transmissor for mantida pressionada por um tempo maior do que 5 segundos o receptor sai do estado de configuração e retorna ao  fixo.

Em sequência podem ser programados outros transmissores até um máximo de 50. Após 10 segundos da entrada na função de configuração ou da recepção do último ID válido o receptor sai do estado de configuração e retorna à letra  sempre acesa. A saída desta função pode ser feita também pressionando e liberando o botão.





Exemplo de programação com translação:

### Pressionar a tecla 3 de um transmissor de rádio RRC.

TECLA PRESSIONADA SOBRE O TRANSMISSOR	CORRESPONDÊNCIA COM O RELÉ HABILITADO SOBRE O RECEPTOR
1	(Nenhum)
2	(Nenhum)
3	1
4	2

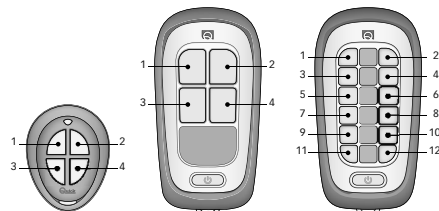

À tecla 3 corresponde o relé 1 e à tecla 4 corresponde o relé 2.

### Função de filtro (letra **F**)

Esta função permite selecionar dentro do sub-menu da função as três diferentes modalidades de filtragem dos distúrbios (consultar a tabela).

O receptor é fornecido configurado na modalidade AVERAGE

#### Tabela do sub-menu da função filtro

<b>F</b>	LOW: selecionar para utilizar em ambientes levemente perturbados
<b>F</b>	AVERAGE: configuração de fábrica. Selecionar para a utilização em condições normais
<b>F</b>	HIGH: selecionar para utilizar em ambientes fortemente perturbados

Quando for selecionada a letra **F** sempre acesa manter pressionado o botão de configuração até que pisque a letra **F**, **F** ou **F** (de acordo com a configuração atual memorizada no receptor) com cadência constante.

Liberar o botão de configuração. Com um sucessiva rápida pressão e liberação do botão de configuração é possível selecionar a letra **F**, **F** ou **F** (intermitente com cadência constante). Quando for escolhida a configuração, entre as selecionáveis, manter pressionado o botão de configuração até que a letra inicie e piscar com cadência rápida para confirmar a memorização. A seguir, aparece a letra **F** sempre acesa. Liberar o botão de programação. Após 10 segundos, se não for pressionado o botão de configuração, retorna-se à letra **F** sempre acesa.

### Cancelamento da memória (letra **E**)

Esta função permite cancelar da memória do receptor todos os ID dos transmissores memorizados com a função de programação **E** ou **E**.

Quando for selecionada a letra **E** sempre acesa manter pressionado o botão de configuração até que letra **E** comece a piscar com cadência regular. Depois de 3 segundos, pisca com cadência rápida a confirmação do cancelamento para retornar sempre acesa. Liberar o botão de programação.

Se o botão de programação for liberado antes que sejam transcorridos 5 segundos a letra **E** retorna sempre acesa e o procedimento de cancelamento será anulado.

### Saída do menu de configuração (símbolo **□**)

Esta função permite a saída do menu de configuração do receptor.

Quando for selecionado o símbolo **□** manter pressionado o botão de configuração. O símbolo **□** inicia a piscar rapidamente para desligar-se a seguir. Liberar o botão de configuração. Ao sair da fase de configuração o indicador luminoso ON/OFF retorna intermitente.

## FUNCIONAMENTO DO RECEPTOR DE RÁDIO

### Chegada de um comando de um transmissor

Ao recebimento de um comando qualquer pelo transmissor de rádio RRC o LED ON/OFF, verde, pisca rapidamente. Ativa-se o relé correspondente cuja ativação será visualizada pelo acendimento do indicador luminoso de "ativação do relé" vermelho. É possível ativar 2 relés contemporaneamente.



## ERROS DE SISTEMA

Durante a fase de acendimento o receptor de rádio pode sinalizar a presença de erros de sistema.

### Erro checksum flash

No momento do acendimento, se for encontrado um erro, o indicador luminoso ON/OFF pisca rapidamente. Neste caso, é necessário contatar um centro de assistência ou o serviço clientes Quick®.

## PROBLEMAS COM ZERAMENTO AUTOMÁTICO

O zeramento deste tipo de problemas é realizado automaticamente, assim que desaparecer a causa que gerou o problema.



---

**0** Tensão de alimentação baixa. A tensão de alimentação é inferior a 9,5 Vdc. Com esta sinalização ativa, os relés são desativados. A sinalização termina quando a tensão de alimentação for superior a 9,5 Vdc



---

## SINALIZAÇÕES

---

**0** Memória do receptor cheia. Foi adicionado o número máximo de transmissores (50). Para adicionar ulteriores transmissores é necessário efetuar a função de cancelamento da memória (todos os ID dos transmissores anteriormente memorizados serão cancelados). Sinalização ativa somente durante a fase de programação  ou .

---

**1** Código do transmissor já em memória. A sinalização do problema é ativa somente durante a fase de programação  ou .

---

**2** ID do transmissor não válido. O transmissor não é associável ao receptor em uso.

---

**3** ID do transmissor não em memória. Esta sinalização é visualizada quando for recebido um ID correto do transmissor mas não estiver presente na memória do receptor. Esta sinalização pode aparecer quando, nas proximidades, for operativo um outro sistema RRC Quick®.

---

**4** O pacote recebido contém erros. O receptor identificou um erro no pacote de dados recebido causado pela presença de distúrbios. Se esta sinalização aparecer frequentemente verificar a correta instalação do receptor.

---

**6** Nível RSSI insuficiente. O nível do sinal de rádio recebido é inferior ao valor de limiar do filtro selecionado. Verificar a correta instalação da antena interna ou externa (se houver).

---

**8** Função de translação não possível. A função de programação com translação não é possível para o tipo de transmissor em uso. Visualização ativa somente durante a função de programação .

---



## MANUTENÇÃO

O receptor de rádio RRC não requer manutenção especial. Para garantir o funcionamento ideal do comando remoto verificar, uma vez por ano, os cabos e as ligações elétricas.

## DADOS TÉCNICOS

MODELOS	R02	R04	R06	R08	R10	R12
<b>CARACTERÍSTICAS DE ENTRADA</b>						
Tensão de alimentação	10,5 ÷ 31 Vdc					
Absorção de corrente em repouso	25 mA					
Absorção com 2 relés ativados	120 mA					
<b>CARACTERÍSTICAS DE SAÍDA</b>						
Número do relé	2	4	6	8	10	12
Capacidade em corrente do contato do relé	15A					
<b>CARACTERÍSTICAS DO RECEPTOR</b>						
Frequência	434.420 Mhz					
Modulação	FSK					
Número de transmissores memorizáveis	50					
Em conformidade com as diretivas	1999/5/CE (R&TTE)					
<b>CARACTERÍSTICAS GERAIS</b>						
Temperatura operacional	de -15°C a +70°C					
Dimensões (L x A x P)	202 x 119 x 76mm					
Peso (com todos os relés instalados)	410 g					485 g



## RRC RADIOMOTTAGARE

RRC radiomottagare är en enhet som, kombinerad med en RRC radiosändare, reglerar driften av utrustning eller tillhör installerade på fritidsbåtar.

 RRC radio system är en allmän radiostyrning vars underlåtenhet inte får orsaka skador på människor, djur och saker.

Fördelarna som RRC radiomottagare erbjuder är:

- Stor energitillförsel-räckvidd (från 10,5 till 31Vdc).
- Driften hanteras av en mikrokontroller.
- FSK modulering och bärfrekvens på 434.420 Mhz.
- Drift i ett brett spektrum av temperaturer (-15°C till 70°C).
- Information om driftstatus, fel och systemproblem via LED-display med sju segment.
- Skydd mot omvänd polaritet.
- Skydd mot batteriurladdning.
- Möjlighet att registrera 50 sändare i minnet.
- Frekvensändring för att aktivera fler mottagare på olika platser genom en och samma sändare.
- Programmerbara digitala filter.
- Möjlighet att aktivera två funktioner samtidigt.
- Möjlighet att ansluta en extern antenn.

## INSTALLATION

**Installationen av mottagaren måste utföras av kvalificerad personal.**

 **LÄS NOGA IGENOM DENNA BRUKSANVISNING INNAN DU ANVÄDER RADIOMOTTAGAREN. VID TVEKAN SÅ KONTAKTA ER ÅTERFÖRSÄLJARE ELLER KUNDTJÄNSTEN FÖR QUICK®.**

 Vid avvikelser eller eventuella fel mellan översatt text och original texten på italienska så hänvisas till den italienska eller engelska texten.

 Detta system har utförts och tillverkats för att användas på fritidsbåtar. All annan användning är otillåten utan en skriftlig auktorisering från företaget Quick®.

Denna RRC radiomottagare har framtagits och utförts för de ändamål som finns beskrivna i denna bruksanvisning. Företaget Quick® åtager sig inget ansvar för direkta eller indirekta skador som orsakats vid olämplig användning av utrustningen, av en felaktig installation eller möjliga fel i denna bruksanvisning.

 Om denna RRC radiomottagare installeras i typgodkända båtar eller i båtar klassificerade enligt internationell lag eller särskilda nationella regler är installatören ansvarig för verkställande i enlighet med dessa regler/klassificeringar.  
Instruktionerna i denna bruksanvisning garanterar inte att följa dessa regler/klassificeringar.

**FÖRPACKNINGEN INNEHÅLLER:** radiomottagare - garantivillkor - denna bruksanvisning.



## INSTALLATION AV RRC RADIOMOTTAGARE

Följande beskriver en typisk installationsprocedur.

Det är inte möjligt att beskriva ett förfarande som är tillämpligt på alla situationer; anpassa denna procedur för att uppfylla era specifika krav.

RRC radiomottagaren skall installeras i ett torrt område, långt från motorer och generatorer. Dessa enheter genererar ett betrålat magnetfält som kan störa signalen för mottagaren.

Om mottagaren är placerad i en metallstruktur är det nödvändigt att installera en extern antenn på grund av att metallväggarna hindrar radiosignalen.

FIG.1

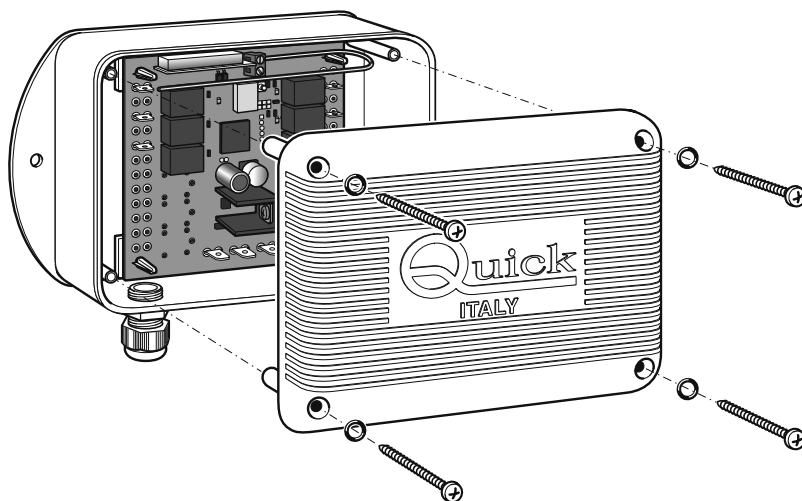

Dosan med RRC radiomottagaren skall monteras vertikalt (se figur 1), fäst på stödytan med 4 skruvar (ingår ej) och placeras på en höjd av minst 1 meter ovanför båtens vattenlinje. Var särskilt uppmärksam när du gör hål på paneler eller delar av båten. Dessa hål får inte försvaga eller orsaka brott på båten.

RRC radiomottagaren uppfyller EMC kraven (elektromagnetisk kompatibilitet), men korrekt installation krävs för att inte äventyra dess resultat och resultatet för andra enheter som finns i närheten.

Av denna anledning bör RRC radiomottagaren monteras minst:

- 1 meter från kompassen
- 1 meter från motorn
- 1 meter från andra radiomottagare
- 1 meter från radiosändare (utom SSB)
- 2 meter från radiosändare som sänder SSB
- 2 meter från platsen för radarpuls



## INSTALLATION AV RRC RADIOMOTTAGARE

R02 - R04

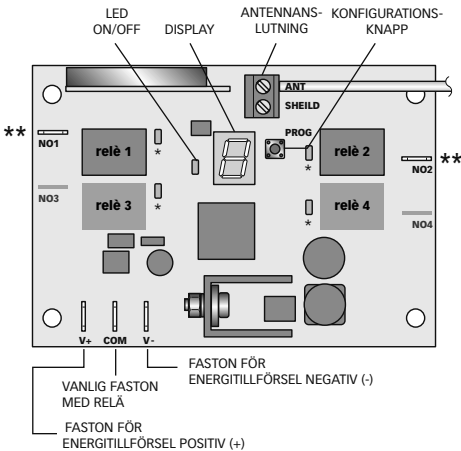

\* LED RELÄAKTIVATION

\*\* UTGÅNGS FASTON

R06 - R08 - R10 - R12

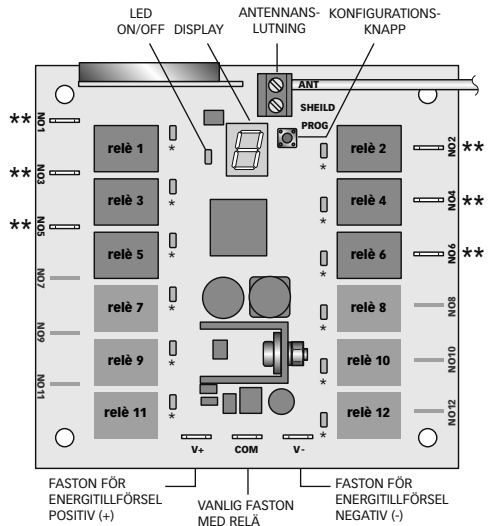

## ELEKTRISK ANSLUTNING

RRC radiomottagaren uppfyller EMC kraven (elektromagnetisk kompatibilitet), men korrekt installation krävs för att inte äventyra dess resultat och resultatet för andra enheter placerade i närheten.

Av denna anledning måste RRC radiomottagarens kablar vara placerade minst:

- 1 meter från kablar som leder radiosignaler (förutom SSB radiosändare).
- 2 meter från kablar som leder radiosignaler för SSB radiosändare.
- 1 meter från NMEA kablar eller elektriska kraftledningar.

Följ följande regler för implementering av elinstallation för RRC radiomottagare (se fig. 2).

**⚠ WARNING:** före anslutning eller bortkoppling av kablar från elektriska anslutningar kontrollera att strömmen inte är på.

- Sätt på RRC radiomottagaren först efter att ha kontrollerat exaktheten av alla elektriska anslutningar och det korrekta värdet på spänningen.
- Använd en faston terminal (medföljer ej) för kabelanslutningarna till mottagaren.
- Sätt en switch (medföljer ej) för att sätta på och stänga av RRC radiomottagaren och för att avbryta kontakten mellan det vanliga nätet och reläet. Avståndet mellan omkopplade kontakter måste vara minst 3 mm.
- Placera strömbrytaren så att den är lättillgänglig om det blir nödvändigt att stänga av enheten för att undvika fara.
- Välj rätt storlek, beroende på längd, diameter på kabeln, på den gemensamma och på anslutningen till användarna.
- RRC radiomottagare måste drivas med ett batteri från en separat linje. Sätt en snabb 1A säkring (medföljer ej) på elnätet.
- Sätt in en säkring (medföljer ej) som är dimensionerad efter användarnas absorption på den ingående gemensamma linjen.



## EXEMPEL PÅ ANSLUTNINGAR:

R02 - R04

FIG.2

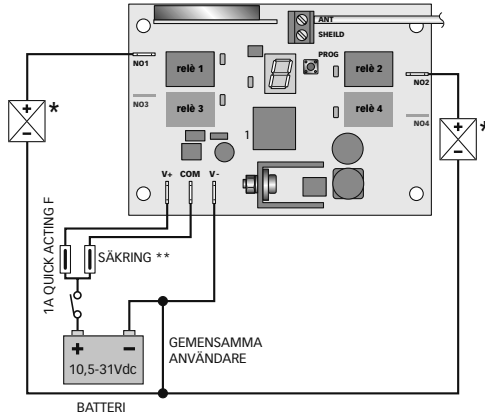

\* ANVÄNDARE I LIKSTRÖM

\*\* SÄKRINGENS VALÖR BEROR PÅ ANVÄNDARNAS ABSORPTION.

R06 - R08 - R10 - R12

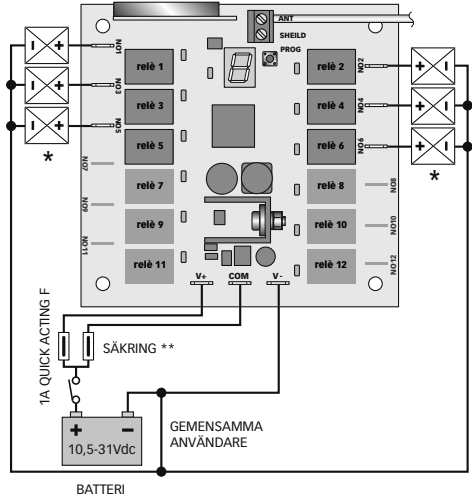

## EXTERN ANTENN

Om en extern antenn skall installeras måste man:

- Ta bort den interna antennen, en 18 cm lång sladd, från ingången ANT (fig. 3).
- Ansluta den centrala antennens koaxialkabel till ingången ANT (fig. 4). Skyddsnetet måste anslutas till ingången SHIELD.
- Montera antennen vertikalt och minst 1 meter ovanför båtens vattenlinje, långt från elektriska störningar och inte i en metallkonstruktion.

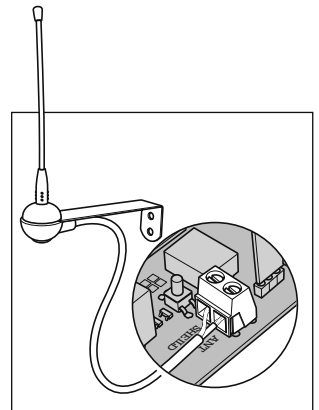
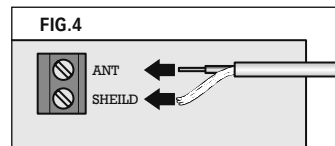
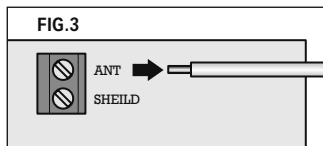

## FUNKTION

### Tändning

Mottagaren sätts på när den ansluts till energikällan och ON/OFF knappen och samtliga segment på displayen tänds, för en kort stund.

### Vänteläge

ON/OFF knappen blinkar långsamt. Mottagaren väntar på att få ett giltigt kommando från en sändare som redan finns i minnet eller på att konfigureras.



## KONFIGURATION AV MOTTAGAREN

**VARNING:** under konfigurationsfasen är mottagarens relän inte aktiva.

**VARNING:** under hela konfigurationsfasen av mottagaren förblir lysdioden ON/OFF släckt.

För att komma in i mottagarens konfigurations-meny tryck på konfigurationsknappen. Alla tryck på knappen kommer att visas med en punkt på displayen. Håll konfigurationsknappen intryckt; alla externa segment kommer att tändas på displayen medurs och i snabb följd för att sedan visa bokstaven i det första menyalternativet. Släpp konfigurationsknappen.

Genom att snabbt trycka och släppa konfigurationsknappen kan man välja nästa menypost (se tabellen för konfigurationsmeny).

### Tabell för konfigurationsmeny

DISPLAY	BESKRIVNING
	Programmering utan överföring
	Programmering med överföring
	Filter funktion
	Rensning av mottagarens minne
	Lämna konfigurationsmenyn

För att bekräfta ditt val av menyalternativ håll in konfigurationsknappen tills den valda bokstaven blinkar regelbundet.

### Programmeringsfunktion (bokstaven )

Med denna funktion ställer man in sändarens ID i mottagarens minne. Reläerna kommer att programmeras i ordning så att knapp 1 motsvarar relä 1, knapp 2 relä 2 och så vidare.

När du har valt bokstaven P (fast sken) håll in konfigurationsknappen tills bokstaven blinkar regelbundet. Släpp konfigurationsknappen. Tryck på valfri knapp på sändaren, bokstaven kommer att blinka snabbt för att bekräfta att sändarens ID har registrerats i mottagarens minne. Om sändarens knapp hålls nedtryckt mer än 5 sekunder kommer mottagaren att gå ut ur programmeringsfunktionen och bokstaven kommer lysa att fast. Upp till 50 andra sändare kan programmeras i sekvens.

10 sekunder efter att man börjat programmeringsfunktionen eller från mottagandet av det sista giltiga ID kommer mottagaren att gå ut ur programmeringsstatusen och gå tillbaka till bokstaven (fast sken).

Man kan även trycka och släppa knappen för att gå ut ur denna funktion.

### Programmeringsfunktion med överföring (bokstaven )

Med den här funktionen är det möjligt, förutom att föra in sändarens ID i mottagarens minne, att överföra de aktiverade reläens sekvens beroende på vilken knapp som trycks in. Med denna funktion är det möjligt att styra fler mottagare på olika platser.

När du har valt bokstaven S (fast sken) håll konfigurationsknappen intryckt tills bokstaven blinkar regelbundet. Släpp konfigurationsknappen. Tryck på den knapp som man vill ska motsvara relä 1.

Bokstaven kommer att blinka snabbt för att bekräfta att mottagarens ID har registrerats i mottagarens minne.

Om sändarens knapp hålls intryckt mer än 5 sekunder kommer mottagaren att gå ut ur konfigurationsmenyn och återgå till fast sken.

Upp till 50 sändare kan programmeras i sekvens. 10 sekunder efter att man börjat programmeringsfunktionen eller från mottagandet av det sista giltiga ID kommer mottagaren att gå ut ur programmeringsstatusen och gå tillbaka till bokstaven (fast sken).

Man kan även trycka och släppa knappen för att gå ut ur denna funktion.





Exempel på programmering med överföring:

**Om man trycker på knapp 3 på en RRC radiosändare.**

INTRYCKT KNAPP PÅ SÄNDAREN	MOTSVARANDE RELÄ PÅ MOTTAGARE
1	(inget)
2	(inget)
3	1
4	2

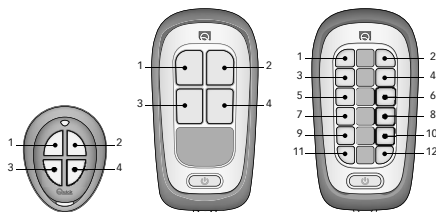

Knapp 3 motsvarar relä 1, knapp 2 motsvarar relä 2

### Filterfunktion (bokstaven **F**)

Med den här funktionen är det möjligt att välja i en under-meny tre olika tillämpningar för filtrering av störningar (se tabell).

Mottagaren levereras i AVERAGE-läge.

### Filterfunksionsmeny (tabell)

	LOW: Välj detta alternativ för användning i lätt störda miljöer
	AVERAGE: Fabriksinställning. Välj detta alternativ för användning i normala förhållanden
	HIGH: Välj detta alternativ för användning i svårt störda miljöer

När du valt bokstaven **F** (fast sken) håll konfigurationsknappen intryckt tills bokstäverna **F**, **A** eller **L** (a blinkar konstant (beroende på den aktuella inställningen av mottagaren).

Släpp konfigurationsknappen. Med en följande snabb intryckning av konfigurationsknappen kan man välja bokstaven **F**, **L** eller **A** (konstant blinkande). När man valt önskad konfiguration skall man hålla in konfigurationsknappen tills bokstaven blinkar snabbt för att bekräfta att den lagrats i minnet. Bokstaven **F** kommer att lysa med fast sken. Släpp programmeringsknappen. Om inte konfigurationsknappen trycks in efter 10 sekunder kommer man gå tillbaka till bokstaven **F** i fast sken.

### Rensning av minnet (bokstaven **E**)

Med den här funktionen är det möjligt att rensa mottagarens minne på ID information lagrad med hjälp av programmeringsfunktionen **E** eller **S**.

När du valt bokstaven **E** (fast sken) håll konfigurationsknappen intryckt tills bokstaven **E** börjar blinka regelbundet, efter ytterligare 3 sekunder kommer den blinka snabbt för att bekräfta att minnet är rensat och sedan kommer den lysa med fast sken.

Släpp programmeringsknappen.

Om programmeringsknappen släpps innan 5 sekunder gått kommer bokstaven **E** lysa med fast sken och rensningsproceduren blir ogiltig.

### Lämna konfigurationsmenyn (symbol **□**)

Med den här funktionen är det möjligt att lämna mottagarens konfigurationsmeny.

När du valt symbolen **□** håll konfigurationsknappen intryckt, symbolen **□** kommer att blinka snabbt för att sedan slocka. Släpp konfigurationsknappen. När du lämnar konfigurationsfasen kommer lysdioden ON/OFF att börja blinka igen.

## ANVÄNDNING AV RADIOMOTTAGAREN

### Ankomst av ett kommando från en sändare

Vid mottagandet av ett kommando från en RRC radiomottagare kommer de gröna lysdiодerna ON/OFF att blinka snabbt. Motsvarande relä aktiveras och det indikeras genom att den röda lysdioden (aktivering relä) tänds. Det är möjligt att aktivera 2 relän samtidigt.



## SYSTEMFEL

När man sätter på radiomottagaren kan systemfel uppstå.

### Checksum flash fel

Om felet indikeras vid start blinkar LED ON/OFF snabbt. Det är i dessa fall nödvändigt att kontakta en servicetekniker eller Quick® kundservice.

## PROBLEM MED AUTOMATISK ÅTERSTÄLLNING

Återställning sker automatiskt av denna typ av problem när orsaken som genererat problemet försvinner.

---

**0** Låg spänning. Matspänningen är lägre än 9,5 Vdc. När denna signalering är aktiv disaktiveras reläerna. Registreringen kommer att avslutas när matningsspänningen överstiger 9,5 Vdc.

---

## SIGNALERINGAR

**0** Mottagarens minne är fullt. Maximalt antal sändare är uppnått (50). För att lägga till ytterligare sändare är det nödvändigt att rensa mottagarens minne (alla registrerade ID kommer att raderas). Denna signalering är aktiv endast under programmeringsfaserna **1** eller **5**.

**1** Sändarens kod redan i minnet. Rapporteringen av problemet är bara aktivt under programmeringsfaserna **1** eller **5**.

**2** Sändarens ID ogiltigt. Sändaren är inte kompatibel med mottagaren.

**3** Sändarens ID finns inte i minnet. Denna signalering visas när man får ett korrekt ID från sändaren men det inte finns registrerat i minnet. Denna varning kan visas när dett annat Quick®-system finns i närheten

**4** Det mottagna paketet innehåller fel. Mottagaren har upptäckt fel i den mottagna datan orsakad av störningar. Om denna varning visas ofta rekommenderar vi att kontrollera att inställningen av mottagaren är korrekt.

**6** RSSI-nivån otillräcklig. Nivån på den mottagna radiosignalen är lägre än tröskelvärdet för det utvalda filtret. Kontrollera att installationen av den interna eller externa antennen (om sådan finns) är korrekt.

**8** Överföringsfunktionen fungerar inte. Funktionen för programmering med överföring är inte möjlig för den använda typen av sändare. Aktiv endast under programmeringsfunktion **5**.

---



## UNDERHÅLLSARBETE

RRC mottagaren kräver inte något speciellt underhåll. För att säkerställa optimal prestanda på fjärrkontrollen är det rekommenderat att kontrollera kablar och elektriska anslutningar en gång om året.

## TEKNISKA EGENSKAPER

MODELLER	R02	R04	R06	R08	R10	R12
<b>EGENSKAPER FÖR INGÅNG</b>						
Nätspänning	10,5 ÷ 31 Vdc					
Absorption av ström vid vila	25 mA					
Absorption med 2 aktiva relän	120 mA					
<b>EGENSKAPER FÖR UTGÅNG</b>						
Antal relän	2	4	6	8	10	12
Strömöverföringskapacitet i kontakt med reläet	15A					
<b>MOTTAGARENS EGENSKAPER</b>						
Frekvens	434.420 Mhz					
Modulering	FSK					
Antal förinställda sändare	50					
Uppfyller kraven	1999/5/CE (R&TTE)					
<b>ALLMÄNNA EGENSKAPER</b>						
Operativ temperatur	från -15°C till +70°C					
Storlek (L x H x D)	202 x 119 x 76mm					
Vikt (med samtliga relän installerade)	410 g		485 g			



## RRC RADIO-ONTVANGER

De RRC radio-ontvanger is een toestel, gekoppeld aan een RRC radiozender, om de werking van apparaten of accessoires te bedienen, geïnstalleerd op pleziervaartuigen.

 Het RRC radio-systeem is een algemene radiobesturing waarbij er in geval het niet werkt geen schade kan veroorzaakt worden aan personen, dieren of voorwerpen.

De voordelen die de RRC radio-ontvanger biedt, zijn:

- Brede voedingsrange (van 10,5 tot 31Vdc).
- Werking beheerd door microcontroller.
- Modulatie FSK en frequentie 434.420Mhz.
- Werking binnen een breed interval van omgevingstemperatuur ( van -15°C tot 70°C).
- Indicatie van de werkingsstatus, fouten en problemen van het systeem via LED's en display met zeven segmenten.
- Bescherming tegen omkering van de polariteit.
- Bescherming tegen het leeg zijn van de batterij.
- 50 zenders die in het geheugen kunnen worden opgeslagen.
- Translatiewerkwijze om meerdere ontvangers te activeren die op verschillende plaatsen zijn geïnstalleerd via één enkele zender.
- Programmeerbare digitale filter.
- Mogelijkheid om 2 functies tegelijk te activeren.
- Mogelijkheid om een externe antenne aan te sluiten.

## INSTALLATIE

**De installatie van de ontvanger RRC moet door gekwalificeerd personeel worden uitgevoerd.**

 **VOORALEER DE RADIO-ONTVANGER TE GEBRUIKEN, LEES AANDACHTIG DEZE GEBRUIKSAANWIJZING. NEEM BIJ TWIJFEL CONTACT OP MET DE VERKOPER OF DE QUICK®-KLANTENSERVICE.**

 In het geval van fouten of verschillen tussen de vertaling en de originele Italiaanse tekst, is de Italiaanse of de Engelse tekst doorslaggevend.

 Dit apparaat is ontworpen en uitgevoerd om te worden gebruikt op pleziervaartuigen. Ander gebruik is niet toegestaan zonder schriftelijke toestemming van Quick®.

De RRC radio-ontvanger werd ontworpen en ontwikkeld voor de doeleinden beschreven in deze handleiding. De firma Quick® acht zich niet verantwoordelijk voor rechtstreekse of onrechtstreekse schade veroorzaakt door een onjuist gebruik van de radiobesturing, door een foutieve installatie of door mogelijke fouten in deze handleiding.

 Indien de RRC radio-ontvanger wordt geïnstalleerd op boten die gehomologeerd zijn of geklasseerd volgens internationale wetten of nationale specificaties, dan is de installateur verantwoordelijk om dit uit te voeren in overeenstemming met deze bepalingen/classificaties.

De instructies in deze handleiding garanderen niet dat men deze bepalingen/classificaties naleeft.

**DE VERPAKKING BEVAT:** radio-ontvanger - garantievoorwaarden - deze handleiding.



## INSTALLATIE VAN DE RRC RADIO-ONTVANGER

Hierna wordt een procedure beschreven voor een typische installatie.

Het is niet mogelijk om een procedure te beschrijven die van toepassing is op alle situaties; pas deze procedure aan om aan de eigen vereisten te voldoen.

De RRC radio-ontvanger moet op een droge plaats worden geïnstalleerd, ver van motoren of elektrische generatoren; deze apparaten wekken immers een elektromagnetisch stralingsveld op die het ontvangstsignaal van de ontvanger kan verstoren.

Wanneer de ontvanger in een metalen structuur wordt geplaatst, moet men een externe antenne op de structuur installeren; de metalen wanden verhinderen immers de correcte doorgang van het radiosignaal.

FIG.1

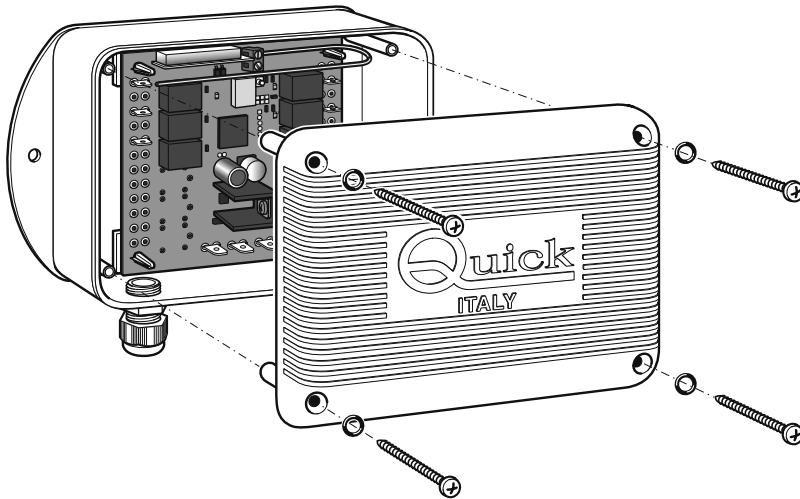

De box van de RRC radio-ontvanger moet in verticale positie worden geïnstalleerd (zie figuur 1), vastgemaakt aan het steunvlak met 4 schroeven (niet meegeleverd) en op een afstand van minstens 1 meter boven de waterlijn van het vaartuig.

Wees bijzonder aandachtig bij het boren van de gaten in de panelen of in delen van het vaartuig.

Deze gaten mogen de structuur van het vaartuig niet verzwakken of breuken veroorzaken.

De RRC radio-ontvanger voldoet aan de EMC- standaard (elektromagnetische compatibiliteit) maar het instrument moet op correcte wijze worden geïnstalleerd om de prestaties van de ontvanger en van de instrumenten in de buurt niet te beïnvloeden.

Om deze reden moet de RRC radio-ontvanger een afstand hebben van ten minste:

- 1 m van het kompas.
- 1 m van de motoren.
- 1 m van alle radio-ontvangstinstrumenten.
- 1 m van alle radiozenders (behalve SSB).
- 2 m van alle SSB radiozenders.
- 2 m van de radarbundel.



## INSTALLATIE VAN DE RRC RADIO-ONTVANGER

R02 - R04

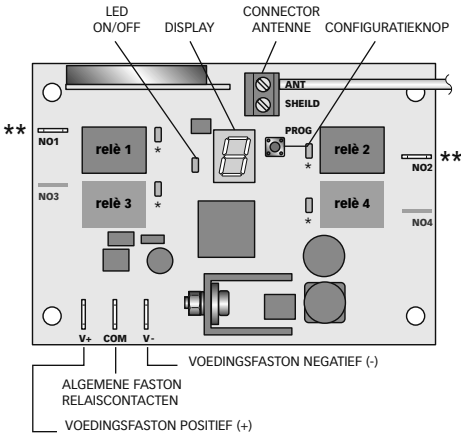

\* LED ACTIVERING RELAIS  
 \*\* FASTON VOOR UITGANG

R06 - R08 - R10 - R12

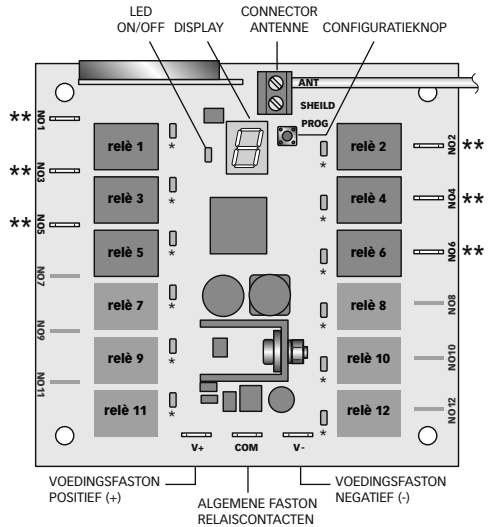

## ELEKTRISCHE AANSLUITING

De RRC radio-ontvanger voldoet aan de EMC- standaard (elektromagnetische compatibiliteit) maar het instrument moet op correcte wijze worden geïnstalleerd om de prestaties van de ontvanger en van de besturingen in de buurt niet te beïnvloeden.

Om deze reden moeten de kabels van de RRC ontvanger een afstand hebben van ten minste:

- 1 m van de kabels die radiosignalen overbrengen (behalve SSB radiozenders).
- 2 m van de kabels die radiosignalen overbrengen van SSB radiozenders.
- 1 m van kabels NMEA-kabels of van elektrische lijnen voor vermogen.

Houd u aan de volgende regels bij de uitvoering van de elektrische installatie voor de RRC radio-ontvanger (zie fig. 2).

**⚠ LET OP:** verzeker u ervan dat er geen voeding is vooraleer de kabels op de elektrische aansluitklemmen van de ontvanger aan te sluiten of los te koppelen.

- De RRC radio-ontvanger pas voeden nadat men gecontroleerd heeft of alle elektrische aansluitingen juist werden uitgevoerd en de waarde van de voedingsspanning correct is.
- Gebruik faston-aansluitklemmen (niet meegeleverd) om de aansluitingen van de kabels op de ontvanger uit te voeren.
- Plaats een schakelaar (niet meegeleverd) om de RRC radio-ontvanger aan en uit te zetten en om de algemene lijn van de relaiscontacten te onderbreken. Er moet een afstand van minimum 3mm zijn tussen de contacten van de schakelaar.
- Plaats de schakelaar zodat die gemakkelijk bereikbaar is wanneer het nodig is om het instrument uit te zetten om gevaarlijke situaties te vermijden.
- Bereken de correcte doorsnede van de voedingskabels, de algemene lijn en de kabels voor aansluiting op andere toestellen in functie van de lengte van deze kabels.
- De RRC radio-ontvanger moet gevoed worden door de batterij via een aparte lijn. Plaats een snelzekering van 1A (niet meegeleverd) op de voedingslijn.
- Plaats op de lijn van de "ALGEMENE" ingang een zekering (niet meegeleverd) die afgestemd is op de absorptie van de toestellen.



## VOORBEELDEN VAN AANSLUITING:

R02 - R04

FIG.2

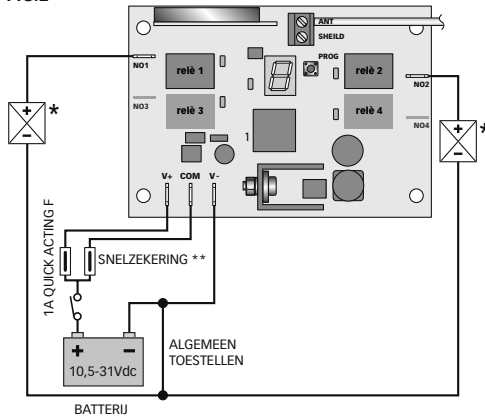

\* TOESTELLEN OP CONTINUE STROOM

\*\* DE WAARDE VAN DE ZEKERING WORDT GEKOZEN IN FUNCTIE VAN DE ABSORPTIE VAN DE TOESTELLEN.

R06 - R08 - R10 - R12

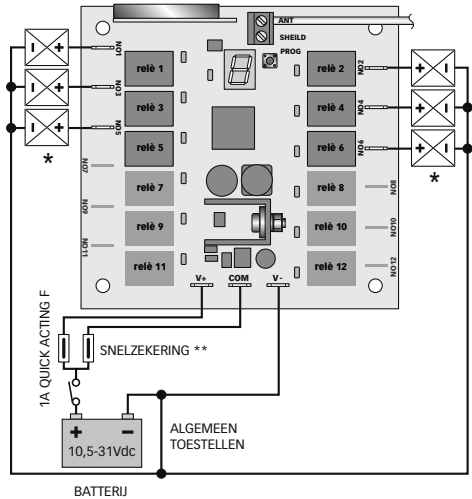

## EXTERNE ANTENNE

Wanneer de installatie van een externe antenne vereist is, dient men als volgt tewerk te gaan:

- verwijder de interen antenne op de ingang ANT (fig.3), die bestaat uit een geplooide draad van 18 cm lang.
- Verbind het midden van de coaxiale kabel met de antenne op de ingang ANT (fig.4). De beschermende kous moet aangesloten worden op de ingang SHIELD.
- De antenne moet in verticale positie worden geïnstalleerd op ten minste 1 meter afstand boven de waterlijn van het vaartuig, ver van elektrische bronnen die storingen veroorzaken en niet binnenin metalen structuren.

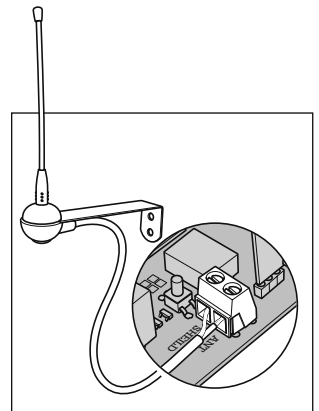
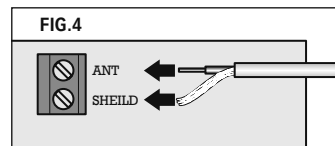
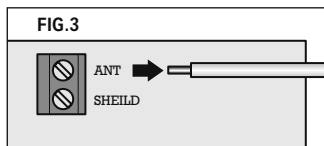

## WERKING

### Inschakeling

De ontvanger gaat aan zodra de voeding aangesloten is. Bij de inschakeling gaan het LED ON/OFF en alle segmenten van het display korte tijd oplichten.

### Wachtstatus

Het LED ON/OFF knippert langzaam. De ontvanger wacht om een geldig commando te ontvangen van een zender die al in het geheugen zit of te configureren is.



## CONFIGURATIE VAN DE ONTVANGER

 **LET OP:** tijdens de hele configuratiefase zullen de relais van de ontvanger niet actief zijn.





 **LET OP:** tijdens de hele configuratiefase van de ontvanger zal het LED ON/OFF uit blijven.

Druk op de configuratieknop om naar het menu voor configuratie van de ontvanger te gaan. Iedere druk op de knop wordt weergegeven door het oplichten van het puntje op het display.

Druk op de configuratieknop en houd die ingedrukt; de externe segmenten van het display worden in snelle opeenvolging in wijzerzin ingeschakeld, om daarna de letter  blijvend aan te tonen van het eerste trefwoord van het menu. Laat de configuratieknop weer los.

Via het snel indrukken en weer loslaten van de configuratieknop kan men het volgende trefwoord van het menu selecteren (zie tabel configuratiemenu).

### Tabel configuratiemenu

DISPLAY	BESCHRIJVING
	Programmering zonder translatie
	Programmering met translatie
	Filterfunctie
	Het geheugen van de ontvanger wissen
	Het configuratiemenu verlaten

Om de keuze van het trefwoord van het menu te bevestigen, de configuratieknop continu ingedrukt houden tot de gekozen letter met regelmatige tussenpozen gaat knippen.

#### Programmeerfunctie (letter )

Deze functie laat toe om de ID van de zender in het geheugen van de ontvanger in te voeren.

De relais zullen in sequentie geprogrammeerd worden, toets 1 van de zender komt overeen met relais 1, toets 2 met relais 2 enzovoort.

Als de letter  (vast aan) geselecteerd is, de configuratieknop continu ingedrukt houden tot de letter constant knippert. Laat de configuratieknop weer los.



Druk op een willekeurige toets van de zender, de letter  knippert snel ter bevestiging dat de ID van de zender in het geheugen van de ontvanger ingevoerd werd.

Als de toets van de zender langer dan 5 seconden ingedrukt wordt gehouden, zal de ontvanger de programmeerstatus verlaten en terugkeren naar de  vast aan.

Daarop volgend kan men andere zenders programmeren tot een maximum van 50. Na 10 seconden sinds uw toegang tot de programmeerfunctie of na de ontvangst van de laatste geldige ID, zal de ontvanger de programmeerstatus verlaten en terugkeren naar de letter  vast aan. Men kan deze functie ook verlaten door de knop in te drukken en weer los te laten.

#### Programmeerfunctie met translatie (letter )

Deze functie laat toe om naast het invoeren van de ID van de zender in het geheugen van de ontvanger, ook de sequentie van de geactiveerde relais over te brengen op basis van de ingedrukte toets. Met deze functie kan men één enkele zender gebruiken om meerdere ontvangers op verschillende plaatsen te besturen.

Als de letter  (vast aan) geselecteerd is, de configuratieknop ingedrukt houden tot de letter  constant knippert. Laat de configuratieknop weer los.

Druk op de toets van de zender waarmee men relais 1 wil laten overeenkomen. De letter  knippert snel ter bevestiging dat de ID van de zender in het geheugen van de ontvanger ingevoerd werd.

Als de toets van de zender langer dan 5 seconden ingedrukt wordt gehouden, zal de ontvanger de configuratiestatus verlaten en terugkeren naar de  vast aan.

Daarop volgend kan men andere zenders programmeren tot een maximum van 50. Na 10 seconden sinds uw toegang tot de configuratiefunctie of na de ontvangst van de laatste geldige ID, zal de ontvanger de configuratiestatus verlaten en terugkeren naar de letter  vast aan. Men kan deze functie ook verlaten door de knop in te drukken en weer los te laten.





Voorbeeld van programmering met translatie:

**Men drukt op toets 3 van een RRC radiozender.**

TOETS INGEDRUKT OP DE ZENDER	OVEREENKOMST GEACTIVEERDE RELAIS OP DE ONTVANGER
1	(Geen)
2	(Geen)
3	1
4	2

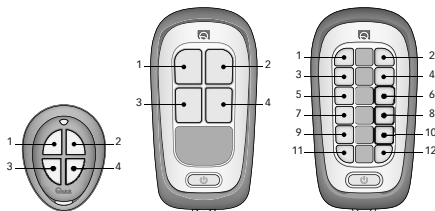



Met toets 3 komt relais 1 overeen, met toets 4 komt relais 2 overeen.





### Filterfunctie (letter )





Deze functie laat toe om binnen een submenu van de functie drie verschillende manieren voor filtering van storingen te selecteren (zie tabel).

De ontvanger wordt geleverd, ingesteld in modus AVERAGE.

#### Tabel submenu filterfunctie



	LOW: selecteer voor gebruik in omgeving met lichte storingen
	AVERAGE: fabrieksinstelling. Selecteer voor gebruik in normale omstandigheden
	HIGH: selecteer voor gebruik in omgeving met hevige storingen



Als de letter  vast aan geselecteerd is, de configuratieknop ingedrukt houden tot de letter ,  of  met regelmatige tussenpozen knippert (naargelang de huidige instelling die in het geheugen van de ontvanger is opgeslagen).

Laat de configuratieknop weer los. Door nogmaals snel de configuratieknop in te drukken en weer los te laten, kan men de letter ,  of  selecteren (knipperend met regelmatige tussenpozen). Als de configuratie uit de drie selecteerbare mogelijkheden gekozen is, de configuratieknop ingedrukt houden tot de letter snel begint te knippen ter bevestiging dat de selectie in het geheugen werd opgeslagen; vervolgens verschijnt de letter  vast aan. Laat de programmeerknop weer los.

Als de configuratieknop niet ingedrukt wordt na 10 seconden, keert men terug naar de letter  vast aan.

### Het geheugen wissen (letter )



Deze functie laat toe om uit het geheugen van de ontvanger alle ID's van de zenders te wissen die opgeslagen werden met de programmeerfunctie  of .

Als de letter  vast aan geselecteerd is, de configuratieknop ingedrukt houden tot de letter  met regelmatige tussenpozen begint te knippen, na nog eens 3 seconden zal de letter snel knippen ter bevestiging dat het wissen uitgevoerd werd, en keert daarna terug naar de letter vast aan. Laat de programmeerknop weer los.

Indien de programmeerknop weer losgelaten wordt vooraleer 5 seconden verstreken zijn, zal de letter  terugkeren naar vast aan en wordt de procedure voor het wissen geannuleerd.

### Het configuratiemenu verlaten (symbool )

Deze functie laat toe om het menu voor configuratie van de ontvanger te verlaten.

Als het symbool  geselecteerd is, de configuratieknop ingedrukt houden. Het symbool  begint snel te knippen en gaat daarna uit. Laat de configuratieknop weer los. Bij het verlaten van de configuratiefase zal het ON/OFF terug knippen.

## WERKING VAN DE RADIO-ONTVANGER

### Ontvangst van een commando van een zender

Bij ontvangst van een commando komende van een RRC radiozender, zal het LED ON/OFF snel groen knippen. De overeenkomstige relais wordt geactiveerd, deze activering wordt weergegeven door het rood oplichten van het LED "activering relais". Er kunnen 2 relais tegelijk geactiveerd worden.



## SISTEMFOUTEN

Tijdens de fase van inschakeling kan de radio-ontvanger de aanwezigheid van systeemfouten signaleren.

### Fout checksum flash

Wanneer bij de inschakeling een fout wordt vastgesteld, zal het LED ON/OFF snel knipperen. In dit geval moet een technische dienst of de klantenservice van Quick® gecontacteerd worden.

## PROBLEMEN MET AUTOMATISCHE RESET

De reset van dit soort problemen gebeurt automatisch, zodra de oorzaak van het probleem verdwijnt.



Lage voedingsspanning. De voedingsspanning is lager dan 9,5 Vdc. Als deze signalering actief is, zijn de relais uitgeschakeld. De signalering stopt wanneer de voedingsspanning terug boven 9,5 Vdc wordt gebracht.

## SIGNALERINGEN



Geheugen ontvanger vol. Het maximum aantal zenders (50) werd bereikt. Om andere zenders toe te voegen moet men de functie geheugen wissen uitvoeren (alle ID's van de zenders die voordien in het geheugen werden opgeslagen zullen gewist worden).  
Signalering enkel actief tijdens de programmeerfase 2 of 5.



Code van de zender reeds in het geheugen. Signalering van het probleem enkel actief tijdens de programmeerfase 2 of 5.



ID van de zender niet geldig. de zender kan niet gekoppeld worden aan de gebruikte ontvanger.



ID van de zender niet in het geheugen. Deze signalering wordt weergegeven wanneer men een correcte ID van de zender ontvangt, maar deze niet aanwezig is in het geheugen van de ontvanger. Deze signalering zou kunnen opduiken wanneer er in de buurt een ander RRC Quick® systeem werkzaam is.



Het ontvangen pakket bevat fouten. De ontvanger heeft een fout vastgesteld in het ontvangen pakket met data, veroorzaakt door de aanwezigheid van storingen. Als deze signalering frequent zou opduiken, moet men controleren of de ontvanger correct geïnstalleerd werd.



Onvoldoende niveau RSSI. Het niveau van het ontvangen radiosignaal is lager dan de drempelwaarde van de geselecteerde filter.  
Controleer of de interne of externe antenne (indien aanwezig) correct geïnstalleerd is.



Translatiefunctie niet mogelijk. De functie programmering met translatie is niet mogelijk voor het type zender dat gebruikt wordt.  
Weergave enkel actief tijdens de functie programmering 5.



## ONDERHOUD

De RRC radio-ontvanger vereist geen speciaal onderhoud. Om de optimale werking van de besturing op afstand te verzekeren, moet men één keer per jaar de kabels en de elektrische aansluitingen controleren.

## TECHNISCHE KENMERKEN

MODELLEN	R02	R04	R06	R08	R10	R12
<b>INGANGSKENMERKEN</b>						
Voedingsspanning	10,5 ÷ 31 Vdc					
Stroomopname in rust	25 mA					
Absorptie met 2 geactiveerde relais	120 mA					
<b>UITGANGSKENMERKEN</b>						
Nummer relais	2	4	6	8	10	12
Stroomvermogen van het relaiscontact	15A					
<b>KENMERKEN VAN DE ONTVANGER</b>						
Frequentie	434.420 Mhz					
Modulatie	FSK					
Aantal zenders die opgeslagen kan worden	50					
Conform met de richtlijnen	1999/5/CE (R&TTE)					
<b>ALGEMENE KENMERKEN</b>						
Bedrijfstemperatuur	van -15°C tot +70°C					
Afmetingen (L x H x D)	202 x 119 x 76mm					
Gewicht (met alle relais geïnstalleerd)	410 g			485 g		



## RRC DIMENSÕES - DIMENSIONER - AFMETINGEN (mm)

- R02 • R04
- R06 • R08
- R10 • R12

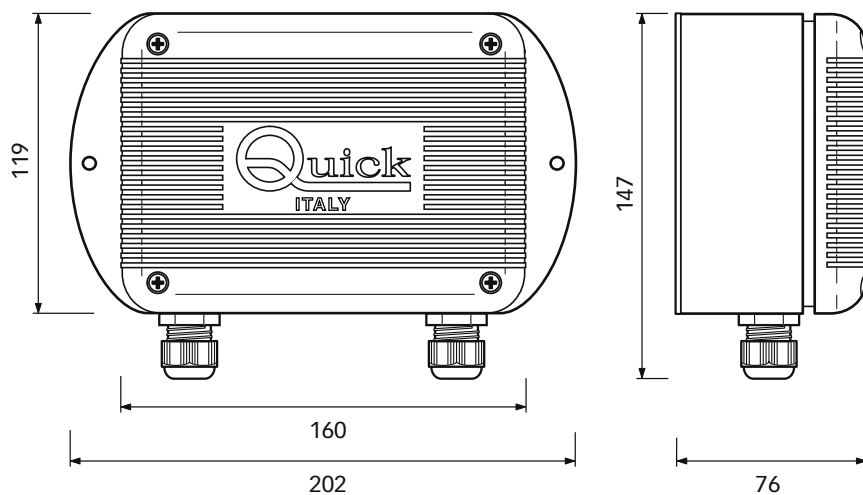







# RRC R02/R12

## RADIO CONTROL RECEIVER

R000b

**PT** Código e número de série do produto

**SE** Kod och produktens serienummer

**NL** Code en serienummer van het product

**Quick**<sup>®</sup>  
Nautical Equipment

QUICK<sup>®</sup> SRL - Via Piangipane, 120/A - 48124 Piangipane (RAVENNA) - ITALY  
Tel. +39.0544.415061 - Fax +39.0544.415047

[www.quickitaly.com](http://www.quickitaly.com) - E-mail: [quick@quickitaly.com](mailto:quick@quickitaly.com)